



IMPRESSA X7

Gebruiksaanwijzing



Art. Nr. 62565 – 4/03

IMPRESSA
if you love coffee

Nur für UL-geprüfte Geräte gültig – Valable seulement pour certifiées machines UL – Valide solo per apparecchi sottoposti a controlli UL – Only valid for UL-approved machines / Sólo válido para aparatos clasificados como UL – Alleen voor UL-gekeurde apparaten geldig.

IMPORTANT SAFEGUARDS

When using electrical appliances, basic safety precautions should always be followed, to reduce the risk of fire, electric shock, and/ or injury to persons, including the following:

- Read all instructions.
- Do not touch hot surfaces. Use handles or knobs.
- To protect against fire, electric shock and personal injury do not immerse cord, plugs, or appliance in water or other liquid.
- Close supervision is necessary when any appliance is used by or near children.
- Unplug from outlet any when not in use and before cleaning. Allow to cool before putting on or taking off parts, and before cleaning the appliance.
- Do not operate any appliance with a damaged cord or plug or after the appliance malfunctions, or has been damaged in any manner. Return appliance to the nearest authorized service facility for examination, repair or adjustment.
- The use of accessory attachments not recommended by the appliance manufacturer may result in fire, electric shock or personal injury.
- Do not use outdoors.
- Do not let cord hang over edge of table or counter, or touch hot surfaces.
- Do not place on or near a hot gas or electric burner, or in a heated oven.
- Always attach plug to appliance first, then plug cord into the wall outlet. To disconnect, turn any control “off”, then remove plug from wall outlet.
- Do not use appliance for other than intended use.
- Use extreme caution when disposing steam.
- For household and commercial use.

SAVE THESE INSTRUCTIONS

SPECIAL CORD SET INSTRUCTIONS

Regarding your Cord set.

- A short power-supply cord (or detachable power-supply cord) is to be provided to reduce risks resulting from becoming entangled in or tripping over a longer cord.
- Longer detachable power-supply cords or extension cords are available and may be used if care is exercised in their use.
- If a long detachable power-supply cord or extension cord is used, (1) the marked electrical rating of the detachable power-supply cord or extension cord should be at least as great as the electrical rating of the appliance, (2) if the appliance is of the grounded type, the extension cord should be a grounding type 3-wire cord, and (3) the longer cord should be arranged so that it will not drape over the counter top or table top where it can be pulled on by children or tripped over.
- **WARNING: To reduce the risk of fire or electric shock, do not remove any service covers. No user serviceable parts inside. Repair should be done by authorized personnel only.**

CAUTION:

This appliance is for household and commercial use. Any servicing other than cleaning and user maintenance should be performed by an authorized service representative.

- Do not immerse base in water or try to disassemble.
- To reduce the risk of fire or electric shock, do not remove the base. No user serviceable parts inside. Repair should be done by authorized service personnel only.
- Check voltage to be sure that the voltage indicated on the name plate agrees with your voltage.
- Never use warm or hot water to fill the water container! Use cold water only!
- Keep your hands and the cord away from hot parts of the appliance during operation.
- Never clean with scouring powders or hard implements.

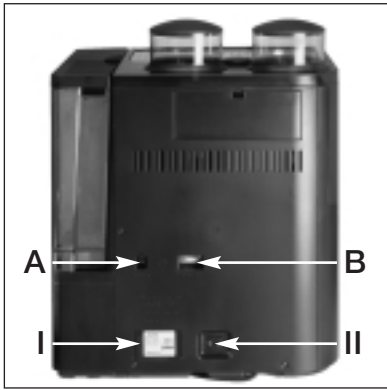

Fig. 1

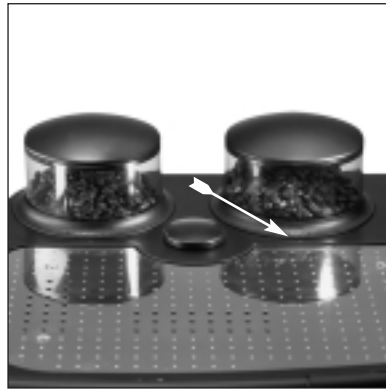

Fig. 2



Fig. 3



Fig. 4



Fig. 5

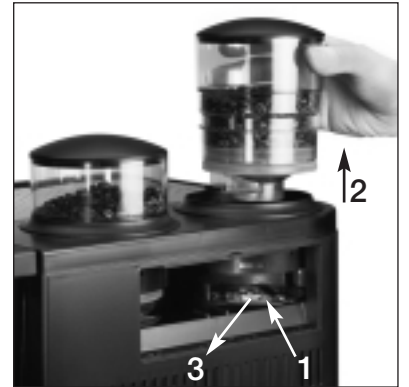

Fig. 6



Fig. 7

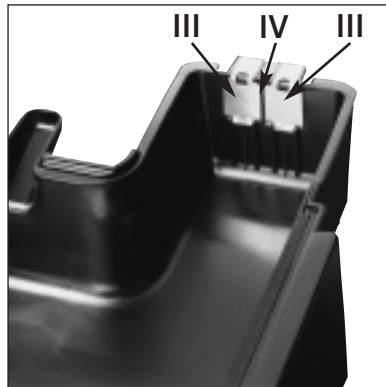

Fig. 8



Fig. 9



Fig. 10



Fig. 11

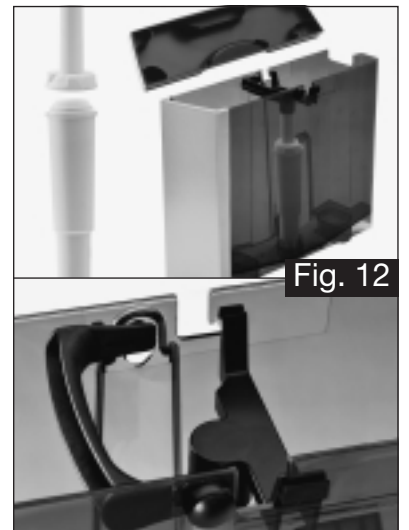
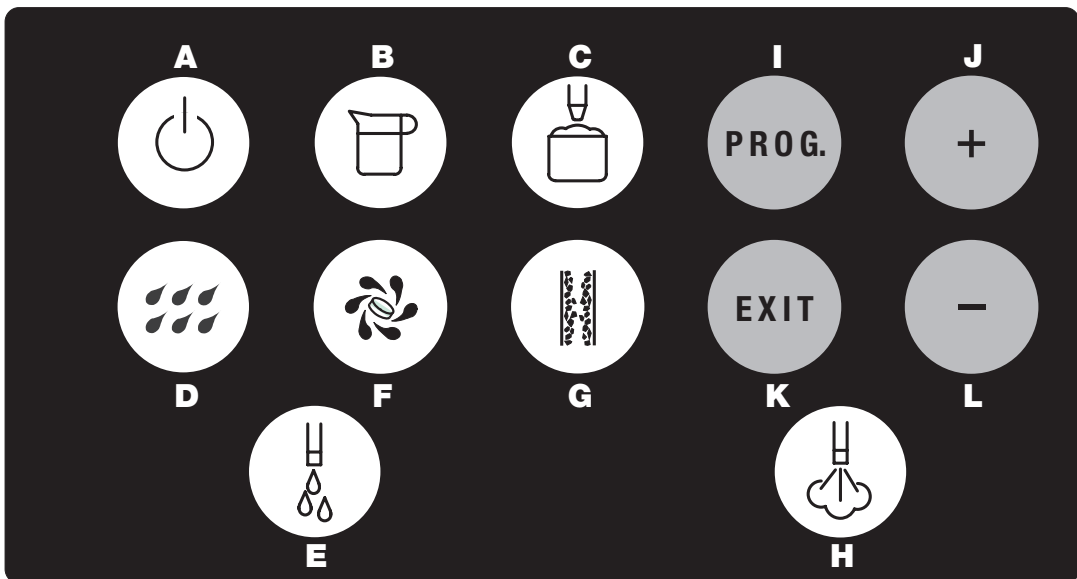
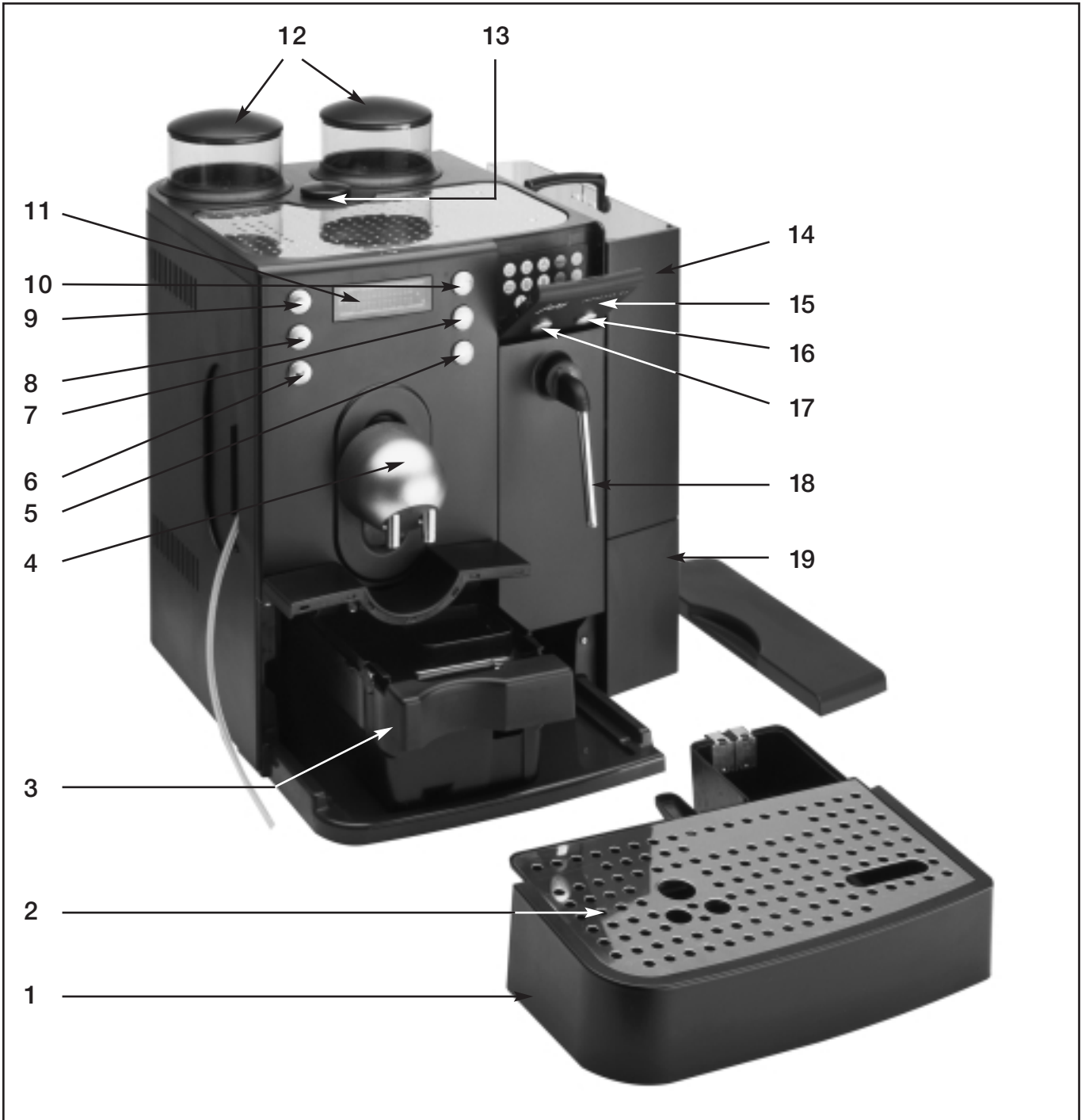

Fig. 12



Gebruiksaanwijzing Jura Impressa X7

1. Lekbak
2. Rooster
3. Residubak
4. In hoogte verstelbare koffie-/cappuccino-uitloop
5. Keuzetoets 2 koffie
6. Keuzetoets 2 espresso
7. Keuzetoets 1 koffie
8. Keuzetoets 1 espresso
9. Keuzetoets cappuccino
10. Keuzetoets selecteren molen
11. Display-dialogsysteem
12. Molens
13. Vulopening voor reinigingstabletten
14. Waterreservoir
15. Afdekklepje programmeertoetsen
16. Keuzetoets stoom
17. Keuzetoets heet water
18. Zwenkbaare stoom-/heetwaterpijpje
19. Lade voor accessoires

Programmeertoetsen / Keuzetoets

- A AAN/UIT-schakelaar
- B Keuzetoets kannetje
- C Keuzetoets melkschuim
- D Spoeltoets
- E Keuzetoets heet water
- F Toets reinigen
- G Toets ontkalken
- H Keuzetoets stoom
- I Programma openen
- J Doorlopen van het programma / verhogen van de geprogrammeerde waarden
- K Programma sluiten
- L Doorlopen van het programma / verlagen van de geprogrammeerde waarden

Legende:

- **DISPLAY** DISPLAYGEGEVENS = ter informatie
- **DISPLAY** DISPLAYGEGEVENS = ga te werk volgens de getoonde meldingen.



= Aanwijzing



= Belangrijk

Inhoudsopgave

Jura Impressa X7

1. Beschrijving van het apparaat	blz 7
2. Veiligheidsvoorschriften	blz 7
2.1 Waarschuwingeninstructies	blz 7
2.2 Voorzorgsmaatregelen	blz 7
3. Gereedmaken van het apparaat	blz 7
3.1 Controle netspanning	blz 7
3.2 Controle elektro-zekering	blz 7
3.3 Watertank vullen	blz 7
3.4 Koffiebonen bijvullen	blz 7
4. Apparaat inschakelen	blz 7
5. Apparaat spoelen	blz 7
6. Molen selecteren	blz 7
6.1 Molen afstellen	blz 7
7. Afstelling molen	blz 8
8. Instelling waterhardheid	blz 8
9. Gebruik van de Claris-filterpatroon	blz 8
9.1 Filter plaatsen	blz 8
9.2 Filter vervangen	blz 8
10. Koffie	blz 8
10.1 Bereiding van koffie / espresso	blz 8
10.2 Bereiding van cappuccino	blz 8
10.3 Bereiding van een kannetje koffie	blz 9
11. Gebruik van heet water	blz 9
12. Gebruik van stoom	blz 9
13. Bereiding van melkschuim	blz 9
14. Apparaat uitschakelen	blz 9
15. Programmering	blz 9
15.1 Programmering koffiedosering	blz 9
15.2 Programmering koffietemperatuur	blz 9
15.3 Programmering waterdosering	blz 9
15.4 Programmering melkdosering	blz 10
15.5 Programmering heetwaterdosering	blz 10
15.6 Programmering waterhardheid	blz 10
15.7 Programmering klok	blz 10
15.8 Programmering apparaat aan	blz 10
15.9 Programmering apparaat uit	blz 10
15.10 Teller	blz 10
15.11 Programmering taal	blz 10
16. Onderhoud en verzorging	blz 10
16.1 Water vullen	blz 10
16.2 Installatie van een vaste wateraansluiting	blz 10
16.3 Leegmaken van de residubak	blz 10
16.4 Lekbak leegmaken	blz 11
16.5 Koffieresidubak	blz 11
16.6 Lekbak ontbreekt	blz 11
16.7 Koffiebonen bijvullen	blz 11
16.8 Verwijderen van steentjes/harde bonen	blz 11
16.9 Apparaat reinigen	blz 11
16.10 Apparaat verkalkt	blz 11
16.11 Contacten reinigen	blz 11
16.12 Algemene reinigingsvoorschriften	blz 11
17. Cappuccino reinigen	blz 11
18. Alles reinigen	blz 12
19. Koffie reinigen	blz 12
20. Ontkalken	blz 12
21. Afvalverwijdering	blz 12
22. Instellingen door de Jura servicetechnicus	blz 12
23. Tips voor een perfecte koffie	blz 12
24. Meldingen	blz 13
25. Problemen	blz 13
26. Juridische instructies	blz 14
27. Technische gegevens	blz 14

Belangrijke instructies voor de gebruik(st)er

Hartelijk bedankt voor de aankoop van dit Jura product.

Lees, voordat u uw nieuwe apparaat in gebruik neemt, deze handleiding nauwkeurig door en bewaar deze om in de toekomst te kunnen raadplegen.

Als u nog meer informatie wil hebben of als er speciale problemen optreden die in deze handleiding voor u niet uitvoerig genoeg worden behandeld, informeer dan bij uw leverancier of rechtstreeks bij Jura Elektroapparate AG.

1. Beschrijving van het apparaat

De eerste Impressa voor de kantoor- en kleine gastronomiesector bekoort niet alleen door zijn moderne technologie, maar ook door vele snuffjes en kan indien gewenst twee kopjes espresso/koffie in één keer zetten. Het Intelligent Pre Brew Aroma System (I.P.B.A.S.®) zorgt ervoor dat het volle koffiearoma volledig gebruikt wordt en levert de beste espresso/koffie op, altijd bekroond met een heerlijke crème. Naar keuze kan er koffie uit de ene of uit de andere molen worden gebruikt. De melange kan individueel worden geprogrammeerd. Door één druk op de knop en zonder de kopjes te verzetten is het mogelijk een cappuccino te bereiden. Geïntegreerde spoel-, reinigings- en ontkalkingsprogramma's zorgen er via een druk op de knop voor dat alles perfect schoon is.

2. Veiligheidsvoorschriften

2.1 Waarschuwingsinstructies

- Kinderen onderkennen de gevaren niet die kunnen ontstaan bij het omgaan met elektrische apparatuur; laat daarom nooit kinderen zonder toezicht alleen bij elektrische apparatuur.
- Het apparaat mag alleen maar worden gebruikt door geïnstrueerde personen.
- Neem nooit een defect apparaat of een apparaat met een beschadigde elektriciteitskabel in gebruik.
- Dompel het apparaat nooit onder in water.

2.2 Voorzorgsmaatregelen

- Stel het apparaat nooit bloot aan weersinvloeden (regen, sneeuw, vorst) en bedien het ook niet met natte handen.
- Zet het apparaat op een stabiele en horizontale ondergrond. Zet het nooit op hete of warme vlakken (kookplaten). Kies een plaats die voor kinderen en huisdieren ontoegankelijk is.
- Trek de netstekker er altijd uit tijdens langdurige afwezigheid (vakantie enz.).
- Trek de netstekker er altijd eerst uit vóór uitwendige reinigingswerkzaamheden.
- Trek nooit aan de voedingsdraad of aan het apparaat zelf als u de netstekker eruit trekt.
- Repareer of open het apparaat nooit zelf. Reparaties mogen alleen maar worden uitgevoerd door geautoriseerde serviceplaatsen met originele reserveonderdelen en accessoires.
- Het apparaat is via een voedingskabel met het stroomnet verbonden. Let erop dat niemand over de voedingskabel struikelt en het apparaat naar beneden trekt. Houdt kinderen en huisdieren uit de buurt.
- Zet het apparaat of losse onderdelen ervan nooit in de afwasmachine.
- Kies een dusdanige plaats om het apparaat op te stellen dat een goede luchtcirculatie kan plaatsvinden, om het te beschermen tegen oververhitting.
- Bij gebruik van zuurhoudende ontkalkingsmiddelen moeten eventuele spatten en druppels op een gevoelige ondergrond, vooral natuursteen en houten oppervlakken, onmiddellijk worden verwijderd of dient men dienovereenkomstige voorzorgsmaatregelen te nemen.

3. Gereedmaken van het apparaat

3.1 Controle netspanning

Het apparaat is af fabriek op de correcte netspanning afgesteld. Controleer of uw netspanning overeenkomt met de gegevens op het typeplaatje op de achterzijde van het apparaat (fig. 1/A).

3.2 Controle elektro-zekering

Controleer of de elektrische zekering in de meterkast in overeenstemming met uw apparaat is ontworpen.

3.3 Watertank vullen

- Verwijder de watertank en spoel deze goed uit met koud leidingwater.
- Vul vervolgens de watertank en plaats deze weer in het apparaat. Let erop dat de tank goed vastzit.

 Vul uitsluitend vers, koud water bij. Nooit met melk, koolzuurhoudend mineraalwater of andere vloeistoffen vullen. U kunt ook water bijvullen zonder dat u de tank verwijderd. Neem gewoon het deksel ervan af en vul van bovenaf water bij door middel van een beker en zet het deksel er weer op. Let erop dat u geen water bovenop de machine morst!

3.4 Koffiebonen bijvullen

U kunt twee verschillende soorten koffiebonen gebruiken.

- Neem de deksels van de bonenreservoirs af.
- Verwijder eventueel aanwezige vervuiling of vreemde voorwerpen die zich in de bonenreservoirs bevinden.
- Doe koffiebonen in de bonenreservoirs en doe de deksels er weer op.

4. Apparaat inschakelen

- Gebruik de hoofdschakelaar aan de achterzijde van het apparaat (fig. 1/II).
- Schakel het apparaat in met de AAN/UIT toets achter het afdekklpje aan de voorkant.
- **DISPLAY** : A.U.B. WACHTEN
- Zet een leeg kopje onder de koffie-uitloop (4).
- **DISPLAY** : APPARAAT SPOELEN

 De spoeling vindt eerst plaats via de cappuccino-uitloop, daarna wordt de koffie-uitloop gespoeld.

5. Apparaat spoelen

Bij het uitschakelen van het apparaat wordt automatisch een spoeling geactiveerd.

Als er echter geen cappuccino is bereid, wordt er bij het uitschakelen alleen maar gespoeld via de koffiemitloop. Als het apparaat is uitgeschakeld en reeds afgekoeld is, wordt om de spoeling gevraagd bij het inschakelen.

6. Molen selecteren

U kunt de molen handmatig selecteren.

- Druk 1x of 2x op toets . Het lampje boven de toets geeft aan welke molen is geactiveerd (linker of rechter molen).

6.1 Molen afstellen

Voer de volgende stappen uit om de koffie optimaal op de molen af te kunnen stellen:

- Druk op de toets 
- Bereid telkens 6 koffie / espresso klaar door handmatig de molen «links» en daarna de molen «rechts» te kiezen.

- ➔ Wij adviseren u de molen ook opnieuw af te stellen na:
 - verandering van het soort koffiebonen
 - extreme verandering van maling
 - service

7. Afstelling molen

U kunt de molen aanpassen aan de soort branding van uw koffie. Wij adviseren u voor

- lichte branding → fijnere afstelling
- donkere branding → grovere afstelling

- Voor het instellen van de maling draait u de afstelling in de gewenste stand (fig. 2)
- U hebt de volgende mogelijkheden:
 - hoe kleiner de punten, des te fijner de maling
 - hoe groter de punten, des te grover de maling

- ➔ De maling kan alleen maar worden versteld als de molen loopt.

8. Instelling waterhardheid





In het apparaat wordt water verhit. Dit veroorzaakt een tijdens het gebruik optredende verkalking, die automatisch op het display wordt aangeduid. Het apparaat moet op de hardheid van het gebruikte water worden afgesteld. Gebruik de bijgevoegde teststaafjes.

- ➔ 1° Duitse hardheid komt overeen met 1,79° Franse hardheid.

Het apparaat beschikt over 5 hardheidsfasen. De aanduidingen op het display betekenen:

WATERHARDHEID STAND —	Functie waterhardheid uitgeschakeld
WATERHARDHEID STAND 1	Duitse waterhardheidsgraad 1 – 7° Franse waterhardheidsgraad 1,79 – 12,53°
WATERHARDHEID STAND 2	Duitse waterhardheidsgraad 8 – 15° Franse waterhardheidsgraad 14,32 – 26,85°
WATERHARDHEID STAND 3	Duitse waterhardheidsgraad 16 – 23° Franse waterhardheidsgraad 28,64 – 41,14°
WATERHARDHEID STAND 4	Duitse waterhardheidsgraad 24 – 30° Franse waterhardheidsgraad 42,96 – 53,7°

Het apparaat is door de fabriek op stand 3 afgesteld. Deze instelling kunt u veranderen. Ga hierbij als volgt te werk:

- Schakel het apparaat aan met de AAN/UIT  toets.
- **DISPLAY**: A.U.B. WACHTEN
- Druk op de toets PROG. (I) tot er een akoestisch signaal afgaat.
- **DISPLAY**: KOFFIEDOSERING INSTELLEN / PRODUKT KIEZEN
- Druk op de toets  tot de volgende melding verschijnt:
- **DISPLAY**: WATERHARDHEID
- STAND 3
- Druk op de toets PROG., er gaat een akoestisch signaal af en de ingestelde stand knippert.
- Door op toets  of  te drukken kunt u de gewenste stand instellen. Om alles op te slaan drukt u op de toets PROG. Er gaat een akoestisch signaal af.
- Druk op de toets EXIT (K).

9. Gebruik van de Claris-filterpatroon

- ➔ Als Claris filterpatronen op de juiste wijze worden gebruikt, hoeft uw apparaat niet meer te worden ontkalkt. Nadere informatie over de Claris-filterpatroon vindt u in de brochure „Claris. Hard voor kalk, zacht voor de koffiemachine.”

9.1 Filter plaatsen

- ! **De eerste installatie van een Claris-filterpatroon moet gebeuren door de servicetechnicus. Neem contact op met uw dealer.**

9.2 Filter vervangen

- ➔ Na een verbruik van 50 liter water, dient het filter vervangen te worden

- **DISPLAY**: WATERFILTER WISSELEN

1. Schakel uw Impressa X7 uit.
2. Druk de volgende toetscombinatie in (fig. 11). Belangrijk: druk tegelijkertijd op de aangegeven toetsen.
- **DISPLAY**: OK
3. Maak de watertank leeg en zet de filterpatroon samen met de patroonhouder, terwijl u deze licht aandrukt, in het watertank. Schuif de patroonhouder terug in positie, totdat deze hoorbaar vastklikt (fig. 12).
4. Vul het watertank met koud, vers leidingwater en plaats het weer in de machine.
5. Laat, na het vervangen van het filter 0.5 liter water doorlopen uit het stoom-/heetwaterpijpje (18).

- ➔ De eerste 0.5 liter water kan een geringe verkleuring vertonen (niet schadelijk voor de gezondheid).

10. Koffie

10.1 Bereiding van koffie / espresso

- **DISPLAY**: PRODUKT KIEZEN
- Zet 1 of 2 kopjes onder de koffie-uitloop (4) en druk op de gewenste bereidingstoets. Het voorbevochtigingssysteem (I.P.B.A.S®) maakt de gemalen koffie een beetje vochtig, onderbreekt het doorlopen dan even om alle aroma's los te weken en begint dan pas met het echte koffiezetten.

- ➔ U kunt de bereiding voortijdig onderbreken door een willekeurige koffietoets in te drukken. Teneinde crémelaag van uitstekende kwaliteit te verkrijgen, kunt u de koffie-uitloop (4) individueel aanpassen aan de grootte van uw kopjes.

10.2 Bereiding van cappuccino

- **DISPLAY**: PRODUKT KIEZEN
- Giet koude melk in een kan en dompel de cappuccinoslang in de melk of sluit het slangetje aan op een melkbron (koeler).
- Zet een cappuccinokopje onder de koffie-uitloop en druk op de toets  voor de bereiding. Het apparaat bereidt eerst het melkschuim en daarna de koffie (fig. 3).

- ➔ Door nog eens op de bereidingstoets te drukken kunt u de bereiding van het melkschuim en de koffie voortijdig onderbreken.

10 minuten na de cappuccinobereiding wordt automatisch een spoeling geactiveerd. De spoeling wordt van tevoren door een akoestisch signaal aangekondigd.

10.3 Bereiding van een kannaetje koffie

■ **DISPLAY** : PRODUKT KIEZEN

- Zet 1 kannaetje onder de koffieuitloop (4) en druk op de toets ☐ voor de bereiding. Uw kannaetje met koffie wordt in meerdere cycli klaargemaakt. Het aantal cycli wordt aangegeven in het display.

➡ U kunt de bereiding voortijdig onderbreken door opnieuw op de bereidingstoets te drukken.

11. Gebruik van heet water

■ **DISPLAY** : PRODUKT KIEZEN

- Zet een kopje onder het zwenkbare stoom-/heetwaterpijpe (18) en druk op de toets ☒.

■ **DISPLAY** : HEET WATER DOSERING

- De bereiding van de geprogrammeerde heetwaterportie stopt automatisch.

➡ U kunt de bereiding voortijdig onderbreken door opnieuw op de toets te drukken.

! Bij het aftappen van water kan het aanvankelijk spetteren. Het zwenkbare stoom-/heetwaterpijpe wordt heet. Vermijdt direct contact met de huid.

12. Gebruik van stoom

■ **DISPLAY** : PRODUKT KIEZEN

- Zet een kannaetje met de te verhitten vloeistof onder het zwenkbare stoompijpe (18) en druk op de toets ☒.

■ **DISPLAY** : STOOM AFNAME

- Druk op de toets ☒ om te stoppen met de bereiding van stoom.

! Bij het aftappen van stoom kan het aanvankelijk spetteren. Het zwenkbare stoompijpe wordt heet. Vermijdt direct contact met de huid

13. Bereiding van melkschuim

■ **DISPLAY** : PRODUKT KIEZEN

- Vul een kannaetje met melk en dompel de cappuccinoslang onder in de melk.

- Zet een cappuccinokop onder de koffie-/cappuccino--uitloop (4) en druk op de toets ☐ voor de bereiding.

De geprogrammeerde hoeveelheid wordt klaargemaakt en stopt automatisch.

➡ U kunt de bereiding voortijdig onderbreken door opnieuw te drukken op de bereidingstoets.

10 minuten na de melkbereiding wordt automatisch een spoeling geactiveerd. De spoeling wordt van tevoren door een akoestisch signaal aangekondigd

14. Apparaat uitschakelen

- Schakel het apparaat uit met de AAN/UIT ☐ toets achter het afdekklepje. Bij het uitschakelen van het apparaat wordt automatisch een spoeling geactiveerd.

15. Programmering

De volgende standen kunnen worden geprogrammeerd/uitgelezen:

- ▶ Koffiedosering
- ▶ Temperatuur
- ▶ Waterdosering
- ▶ Melkdosering
- ▶ Heetwaterdosering
- ▶ Waterhardheid
- ▶ Klok

- ▶ Apparaat aan
- ▶ Apparaat uit
- ▶ Teller
- ▶ Taal

15.1 Programmering koffiedosering

- Schakel uw apparaat aan met de AAN/UIT ☐ toets.

- Druk op de toets PROG. tot er een akoestisch signaal afgaat.

■ **DISPLAY** : KOFFIEDOSERING INSTELLEN / PRODUKT KIEZEN

- Druk op de gewenste koffietoets.

■ **DISPLAY** : (gekozen product) -II..... +

- Door op toets ⊕ of ⊖ te drukken kunt u de gewenste koffiedosering instellen.

- Om de koffiedosering voor deze toets op te slaan drukt u op de toets PROG.

■ **DISPLAY** : (gekozen product) <: 100% >: 0%

U kunt zelf bepalen of de «linker» of de «rechter» molen gebruikt wordt of een combinatie ervan.

- Door op toets ⊕ of ⊖ te drukken kunt u de waarden bijstellen.

- Om de koffiedosering op te slaan drukt u op de toets PROG.

■ **DISPLAY** : KOFFIEDOSERING INSTELLEN / PRODUKT KIEZEN

- Druk op de gewenste koffietoets om een volgende koffie in te stellen, de toets ⊕ om bij de volgende instelling te komen of de toets EXIT om de programmering te verlaten.

15.2 Programmering koffietemperatuur

■ **DISPLAY** : TEMPERATUUR INSTELLEN / PRODUKT KIEZEN

- Druk op de gewenste koffietoets.

■ **DISPLAY** : (gekozen product) TEMP. NORMAAL

- Kies met de toetsen ⊕ of ⊖ de gewenste temperatuur (hoog of normaal)

- Om de temperatuur voor dit product op te slaan drukt u op de toets PROG.

■ **DISPLAY** : TEMPERATUUR INSTELLEN / PRODUKT KIEZEN

- Druk op de gewenste koffietoets om een volgende koffietemperatuur in te stellen, de toets ⊕ om bij de volgende instelling te komen of de toets EXIT om de programmering te verlaten.

15.3 Programmering waterdosering

■ **DISPLAY** : WATER DOSERING INSTELLEN / PRODUKT KIEZEN

- Druk op de gewenste koffietoets.

■ **DISPLAY** : (gekozen product) WATER 90 ML





- Door op toets ⊕ of ⊖ te drukken kunt u de waarde bijstellen.

- Om de waterdosering voor dit product op te slaan drukt u op de toets PROG.

■ **DISPLAY** : WATER DOSERING INSTELLEN / PRODUKT KIEZEN

- Druk op de gewenste koffietoets om een volgende waterdosering in te stellen, de toets ⊕ om bij de volgende instelling te komen of de toets EXIT om de programmering te verlaten.



15.4 Programmering melkdosering

- **DISPLAY**: MELKDOSERING INSTELLEN / **PRODUKT KIEZEN**
- Druk op de toets  of 
- **DISPLAY**: (gekozen product)
10 sec.
- Door op de toetsen  of  te drukken kunt u de doseertijd veranderen (bereidingstijd van 3 tot 60 sec.)
- Om de melkdosering op te slaan drukt u op de toets PROG.
- **DISPLAY**: MELKDOSERING INSTELLEN / **PRODUKT KIEZEN**
- Druk op de gewenste keuzetoets, de toets  om bij de volgende instelling te komen of de toets EXIT om de programmering te verlaten.

15.5 Programmering heetwaterdosering

- Plaats een kopje onder het zwenkbare stoom-/heetwaterpijpje (18).
- **DISPLAY**: HEET WATER DOSERING / **HEET WATER DRUKKEN**
- **DISPLAY**: GENOEG HEET WATER? / **HEET WATER DRUKKEN**
- **DISPLAY**: HEET WATER DOSERING / **HEET WATER DRUKKEN**
- Druk op de toets  om bij de volgende instelling te komen of de toets EXIT om de programmering te verlaten.





15.6 Programmering waterhardheid

- **DISPLAY**: WATERHARDHEID
STAND 3
- Druk op de toets PROG.
- Door op toets  of  te drukken kunt u de waterhardheid instellen.
- Om de waterhardheid op te slaan drukt u op de toets PROG.
- Druk op de toets  om bij de volgende instelling te komen of de toets EXIT om de programmering te verlaten.

 Lees voor de bepaling van de waterhardheid hoofdstuk 8 "Instelling waterhardheid".





15.7 Programmering KLOK

De programmering van de klok is nodig wanneer u de functie "Apparaat aan" wilt gebruiken..

- **DISPLAY**: KLOK
—:—
- Druk op de toets PROG.
- Door op toets  of  te drukken kunt u de uren kiezen.
- Druk om de uren op te slaan op de toets PROG.
- Door op toets  of  te drukken kunt u de minuten kiezen.
- Druk om de minuten op de slaan op de toets PROG.
- Druk op de toets  om bij de volgende instelling te komen of de toets EXIT om de programmering te verlaten.

15.8 Programmering apparaat aan



De programmering van de klok is nodig als de functie «Apparaat aan» gebruikt wordt.

- **DISPLAY**: APPARAAT
AAN —:—
- Druk op de toets PROG.
- Door op toets  of  te drukken kunt u de uren instellen.
- Om de uren op te slaan drukt u op de toets PROG.
- Door op toets  of  te drukken kunt u de minuten instellen.

- Om de minuten op te slaan drukt u op de toets PROG.
- Druk op de toets  om bij de volgende instelling te komen of op de toets EXIT om de programmering te verlaten.

 De aanduiding —:— betekent dat de functie «apparaat aan» uitgeschakeld is.

15.9 Programmering apparaat uit



- **DISPLAY**: APPARAAT UIT
5.0 UREN
- Druk op de toets PROG.
- Door op de toetsen  of  te drukken kunt u de uren instellen (uitgeschakeld, of 0.5 uur – 9 uur).
- Om deze instelling op te slaan drukt u op de toets PROG.
- Druk op de toets  om bij de volgende instelling te komen of op de toets EXIT om de programmering te verlaten.

15.10 Teller

- **DISPLAY**: TELLER (totaal aantal handelingen)
- Druk op de gewenste producttoets voor het opvragen van het aantal bereidingen.
- Druk op de toets  om bij de volgende instelling te komen of de toets EXIT om de programmering te verlaten.

 Het aantal stoombereidingen kan niet opgevraagd worden.

15.11 Programmering displaytaal

- Druk op de toets PROG.
- Door op toets  of  te drukken kunt u de gewenste taal kiezen.
- Om de gekozen taalinstelling op te slaan drukt u op de toets PROG.
- Druk op de toets  om bij de volgende instelling te komen of de toets EXIT om de programmering te verlaten.

16. Onderhoud en verzorging

16.1 Water vullen

- **DISPLAY**: WATERTANK VULLEN
- Als deze melding in het display weergegeven wordt, kunnen er geen producten afgenomen worden. Vul water bij zoals beschreven onder punt 3.3.

 Het waterreservoir dient iedere dag schoongespoeld en met vers water te worden gevuld.
Als men een vaste wateraansluiting gebruikt adviseren wij u het waterreservoir regelmatig om te spoelen en af te wassen met lauw water.

16.2 Installatie van een vaste wateraansluiting

Lees hiervoor de handleiding van de vaste wateraansluiting

16.3 Leegmaken van de koffieresidubak

De koffieresidubak verzamelt het koffieresidu.

- **DISPLAY**: AFVALBAK LEGEN
- Als deze melding in het display weergegeven wordt, kunnen er geen producten afgenomen worden en moet de koffieresidubak worden leeggemaakt.
- Verwijder de lekbak voorzichtig, er zit water in. Verwijder dan de koffieresidubak (fig. 4).

16.4 Lekbak leegmaken

- **DISPLAY** : LADE LEGEN
- Als deze melding in het display weergegeven wordt, kunnen er geen producten afgenomen worden en moet de lekbak worden leeggemaakt.
- Verwijder de lekbak voorzichtig, er zit water in (fig. 4).

16.5 Koffieresidubak

- **DISPLAY** : AFVALBAK ONTBREEKT
- Als deze melding in het display weergegeven wordt, kunnen er geen producten afgenomen worden en is de koffieresidubak niet correct geplaatst of ontbreekt deze.

16.6 Lekbak ontbreekt

- **DISPLAY** : LADE ONTBREEKT
- Als deze melding in het display weergegeven wordt, kunnen er geen producten afgenomen worden en is de lekbak niet correct geplaatst.

16.7 Koffiebonen bijvullen

- **DISPLAY** : KOFFIEBONEN VULLEN
- Vul bonen bij zoals beschreven onder hoofdstuk 3.4.

 De aanduiding KOFFIEBONEN VULLEN gaat pas uit na een koffiebereiding.
Wij adviseren u om van tijd tot tijd het bonenreservoir met een droge doek te reinigen voordat u het bijvult. Schakel hiervoor het apparaat uit.

16.8 Verwijderen van steentjes/harde bonen

- Schakel uw apparaat uit met de AAN/UIT  toets.
- Haal de stekker van het apparaat uit het stopcontact.
- Maak de klapdeur aan de achterzijde van het apparaat (fig. 5) open.
- Sluit de schuif van het desbetreffende bonenreservoir (fig. 6) en neem het bonenreservoir eruit (bajonetsluiting).
- Verwijder eventueel losliggende bonen met de stofzuiger.
- Plaats de bonensleutel (fig. 7).
- Draai de bonensleutel tegen de wijzers van de klok in totdat het vastgeklemd item vrijkomt.
- Verwijder resten van gemalen koffie met de stofzuiger.
- Installeer nu het bonenreservoir en open de schuif van het bonenreservoir voordat u de klapdeur sluit. (fig. 6).

16.9 Apparaat reinigen

- **DISPLAY** : REINIGEN NOODZAKELIJK

Na 220 kopjes of 180 spoelingen moet het apparaat worden gereinigd. U kunt echter doorgaan met koffie maken of heet water/stoom afnemen. Wij adviseren u het reinigingsprogramma z.s.m. uit te voeren (zie hoofdstuk 19).

 Voer een reiniging uit (hoofdstuk 19).

16.10 Apparaat verkalkt

- **DISPLAY** : APPARAAT ONTKALKEN

Het apparaat geeft aan dat het ontkalkt dient te worden. U kunt echter doorgaan met koffie maken of heet water/ stoom afnemen. Wij adviseren u het apparaat z.s.m. te ontkalken (zie hoofdstuk 20).

16.11 Contacten reinigen

- **DISPLAY** : LADE LEGEN / CONTACTEN REINIGEN

De ontkalkingsresten op de contacten in de lekbak moeten worden verwijderd. Ga als volgt te werk:

- Borstel de contactbevestigingen in de goot (IV) (fig. 8) en de contacten (III) met heet water en afwasmiddel schoon. Reinig vervolgens de contactbevestigingen in de goot (IV) nog eens extra met een borstel.

16.12 Algemene reinigingsvoorschriften

- Gebruik nooit krassende voorwerpen of bijtende chemicaliën voor het reinigen.
- Veeg de behuizing van binnen en van buiten af met een zachte, fijne doek.
- Reinig iedere keer na het gebruik het zwenkbare stoom-/heetwaterpijpje met een vochtige doek.
- Laat het zwenkbare stoom-/heetwaterpijpje na gebruik even doorstromen met heet water.
- Het waterreservoir moet iedere dag schoongespoeld en met vers water worden gevuld.



 Bij zichtbare kalkaanslag in het waterreservoir kunt u dit met een in de handel gebruikelijk ontkalkingsmiddel verwijderen.

 Verwijder het waterreservoir voor het reinigen.

17. Cappuccino reinigen

 Voer deze reiniging bij dagelijks gebruik **iedere dag** uit.

Als het reinigingsprogramma eenmaal is opgestart mag dit niet worden onderbroken. Dit proces duurt ongeveer 5 min.

- Schakel het apparaat aan met de AAN/UIT  toets.
- Druk op de toets  tot er een akoestisch signaal afgaat.

- **DISPLAY** : REINIGEN

KIEZEN – +

- Druk op de toets .

- **DISPLAY** : CAPPUCCINO REINIGEN

- Druk op de toets .

- **DISPLAY** : REINIGER VOOR CAPPUCCINO / REINIGEN DRUKKEN

 Zet een kannetje met een minimale inhoud van 0,5 l onder de koffie-uitloop (4).

- Vul een reservoir met ca. 2,5 dl water en voeg de reiniger eraan toe. U kunt de hoeveelheid reiniger ontleen aan het etiket of aan de bijsluiters van het desbetreffende product. Dompel de cappuccinoslang hierin.

- Druk op de toets .

- **DISPLAY** : CAPPUCCINO REINIGEN / A.U.B. WACHTEN

- Er gaat een akoestisch signaal af.

- **DISPLAY** : WATER VOOR CAPPUCCINO / REINIGEN DRUKKEN





 Vul een kannetje met vers water en dompel de slang van de cappuccino erin.

- Druk op de toets .

- **DISPLAY** : CAPPUCCINO REINIGEN / A.U.B. WACHTEN

18. Alles reinigen

Als het reinigingsprogramma eenmaal is opgestart mag dit niet worden onderbroken. Dit proces duurt ong. 20 min.





- Schakel het apparaat aan met de AAN/UIT  toets.
- Druk op de toets  tot er een akoestisch signaal afgaat.
- **DISPLAY**: REINIGEN
KIEZEN – +
- Druk 2x op de toets .
- **DISPLAY**: ALLES REINIGEN
- Druk op de toets .
- **DISPLAY**: AFVALBAK LEGEN /
TABLET INWERPEN / (Fig. 10)
REINIGER VOOR CAPPUCCINO
- Zet een kannetje met een minimale inhoud van 1 liter onder de koffieuitloop (4).
- Vul een reservoir met ca. 2,5 dl water en voeg de reiniger eraan toe. U kunt de hoeveelheid reiniger ontlenen aan het etiket of aan de bijsluiters van het desbetreffende product. Dompel de cappuccinoslang hierin.
- Druk op de toets .
- **DISPLAY**: ALLES REINIGEN / A.U.B. WACHTEN
- **DISPLAY**: WATER VOOR CAPPUCCINO /
REINIGEN DRUKKEN

 Vul een kannetje met vers water en dompel de slang van de cappuccino erin.

- Druk op de toets .
- **DISPLAY**: ALLES REINIGEN / A.U.B. WACHTEN
- **DISPLAY**: AFVALBAK LEGEN

19. Koffie reinigen

Als het reinigingsprogramma eenmaal is opgestart mag dit niet worden onderbroken. Dit proces duurt ong. 15 min.



- Schakel het apparaat aan met de AAN/UIT  toets.
- Druk op de toets  tot er een akoestisch signaal afgaat.
- **DISPLAY**: REINIGEN
KIEZEN – +
- Druk 3x op de toets .
- **DISPLAY**: KOFFIE REINIGEN
- Druk op de toets .
- **DISPLAY**: AFVALBAK LEGEN / TABLET INWERPEN
(Fig. 10) /
REINIGEN DRUKKEN
- Zet een kannetje met een minimale inhoud van 1 liter onder de koffieuitloop (4).
- Druk op de toets .
- **DISPLAY**: KOFFIE REINIGEN / A.U.B. WACHTEN
- **DISPLAY**: AFVALBAK LEGEN

20. Ontkalking

Het apparaat beschikt over een geïntegreerd ontkalkingsprogramma. Dit proces duurt ong. 40 min.

 Als het ontkalkingsprogramma is opgestart mag het **niet** worden onderbroken. Wanneer u een automatisch watersysteem gebruikt dient dit verwijderd te worden alvorens u het ontkalkingsprogramma opstart.

Bij gebruik van zuurhoudende ontkalkingsmiddelen moeten eventuele spatzen en druppels op een gevoelige ondergrond, vooral natuursteen en houten oppervlakken, onmiddellijk worden verwijderd of dient men de nodige voorzorgsmaatregelen te nemen.

- Schakel uw apparaat uit met de AAN/UIT  toets.
- Leeg het waterreservoir.
- Druk op de toets  tot er een akoestisch signaal afgaat.
- **DISPLAY**: LADE LEGEN
- **DISPLAY**: ONTKALKER MIDDEL IN DE TANK /
ONTKALKER DRUKKEN
Los 3 Jura ontkalkingstabletten volledig op in een maatbeker met exact 0,7 liter water en giet deze oplossing in het waterreservoir.

 Zet een kannetje met een minimale inhoud van 0.5 liter onder zowel het zwenkbare stoom-/heetwaterpijpje (18) als de koffie-/cappuccino-uitloop (4).

- Druk op de toets .
- **DISPLAY**: APPARAAT ONTKALKT / WACHTEN A.U.B.
- Er gaat een akoestisch signaal af.
- **DISPLAY**: LADE LEGEN
- **DISPLAY**: WATERTANK VULLEN
- Zet een kannetje onder zowel het zwenkbare stoompijpje (18) en de koffie-uitloop (4).
- **DISPLAY**: ONTKALKEN DRUKKEN
- **DISPLAY**: APPARAAT ONTKALKT / A.U.B. WACHTEN
- Er gaat een akoestisch signaal af.
- **DISPLAY**: LADE LEGEN / CONTACTEN REINIGEN
(Hoofdstuk 16.4).

21. Afvalverwijdering

Het product moet worden teruggegeven aan de vakhandelaar, de servicewerkplaats of aan Jura voor een deskundige afvalverwijdering.

22. Instellingen door de Jura servicetechnicus

-  De volgende instelling/veranderingen kunnen alleen maar door de Jura servicetechnicus uitgevoerd worden.
- Toetsindeling van de koffieproducten opnieuw rangschikken.
 - Veranderen van de cycli bij bereiding “koffiekannetje”
 - Filtercapaciteit

23. Tips voor een perfecte koffie

In hoogte verstelbare koffie-/cappuccino-uitloop

U kunt de koffie-/cappuccino-uitloop aanpassen aan de grootte van uw kopjes.

Maling

Lees hiervoor het hoofdstuk 7 “Instelling molen”

Kopjes voorverwarmen

U kunt de kopjes met heet water of met stoom voorverwarmen. Hoe kleiner de hoeveelheid koffie is, des te belangrijker is het voorverwarmen.

Suiker en room

Door in het kopje te roeren ontsnapt er warmte. Door room of melk uit de koelkast toe te voegen gaat de temperatuur van de koffie aanzienlijk naar beneden.

24. Meldingen

DISPLAY	Oorzaak	Remedie
WATERTANK VULLEN	De tank is leeg	Water bijvullen
	De vlotter in de tank zit klem	Tank leegmaken, uitspoelen en gevuld weer terug plaatsen
	De tank is verkalkt; de vlotter plakt vast	tank wegnemen, goed uitspoelen, opvullen en weer erin plaatsen
KOFFIEBONEN VULLEN	Het bonenreservoir is leeg	Bonen bijvullen
	Hoewel bonen bijgevoerd zijn, gaat de melding niet weg	Een kopje koffie bereiden De melding "BONEN VULLEN" verwijnt pas na één bereiding
	Een steen heeft zich vastgezet	Verwijder het steentje/de harde boon zoals beschreven onder punt 16.8 "verwijderen van steentjes/harde bonen"
AFVALBAK LEGEN	De residubak is vol	Lekbak en residubak voorzichtig verwijderen residubak leeg maken, uitspoelen, beiden weer terug plaatsen
	De melding verschijnt reeds na enkele kopjes	Laat het apparaat ingeschakeld, wanneer u de residubak leeg maakt. Resetten van de teller gebeurt alleen maar als de machine ingeschakeld is
LADE ONTBREEKT	De lekbak is niet correct ingeklikt	Lekbak correct plaatsen
LADE LEGEN	De lekbak is vol	Lekbak voorzichtig verwijderen, lekbak leeg maken, uitspoelen beiden weer terug plaatsen
	Ondanks het feit dat de lekbak is leeggemaakt gaat de melding niet weg	Lekbak verwijderen, contacten reinigen zoals beschreven onder punt 16.11
REINIGEN NOODZAKELIJK	Er hebben 220 bereidingen of 180 spoelingen plaatsgehad	Reinigen volgens hoofdstuk 19 uitvoeren
	Ondanks uitgevoerde reiniging gaat de melding niet weg	Reiniging nog een keer uitvoeren; deze keer echter geen reinigingstablet toevoegen
APPARAAT ONTKALKEN	Het apparaat moet ontkalkt worden	Ontkalking zoals beschreven in hoofdstuk 20 uitvoeren
	Ondanks uitgevoerde ontkalking gaat de melding niet weg	Ontkalking nog een keer uitvoeren; deze keer echter slechts met water, zonder ontkalkingsmiddel
STORING	Diverse oorzaken	Contact opnemen met uw Jura dealer

25. Problemen

Problemen	Oorzaak	Remedie
Bij koffiebereiding stroomt de koffie slechts druppelsgewijs	– te fijn poeder	– Molen grover afstellen – Voer één tot twee spoelingen uit. Als het resultaat niet verbetert voer dan een reiniging uit.
Het stromen van de koffie wordt na het voorbevochtigen afgebroken	– te weinig koffie in de zetgroep	– een kopje koffie bereiden
Zeer hard geluid van de molen	– Steen in de molen	– Verwijder het steentje/de harde boon zoals beschreven onder punt 16.8 "verwijderen van steentjes/harde bonen"
Te weinig schuim bij het melk opschuimen	– Cappuccinatore verstopt	– Cappuccino reiniging uitvoeren zoals beschreven in hoofdstuk 17
Het apparaat kan met de AAN/UIT toets niet worden ingeschakeld	– Hoofdschakelaar (Fig. 1/II) niet ingeschakeld	– Inschakelen
	– Klapdeur niet correct ingeklikt	– Klapdeur sluiten

Als de foutmeldingen niet zijn opgelost en de problemen ook niet zijn verholpen, wendt u zich dan tot uw Jura dealer of direct aan de firma Jura Elektroapparate AG.

26. Juridische instructies

Deze handleiding bevat de vereiste informatie voor het gebruik in overeenstemming met de voorschriften, de correcte bediening en het deskundig onderhoud van het apparaat.

Het kennen en het opvolgen van de in deze handleiding opgenomen aanwijzingen is een voorwaarde voor een gebruik zonder gevaren en voor de veiligheid tijdens het gebruik en het onderhoud. Deze handleiding kan geen rekening houden met ieder denkbaar gebruik.

Bovendien verwijzen wij naar het feit dat de inhoud van deze handleiding geen deel uitmaakt van een vroeger of bestaand contract, toezegging of van een juridische relatie of deze verandert. Alle verplichtingen van Jura Elektroapparate AG komen voort uit het desbetreffende koopcontract dat ook de volledige en enkel geldige garantieregeling bevat. Deze contractuele garantieregelingen worden door de uitvoeringen in deze handleiding noch uitgebreid noch ingeperkt.

De handleiding bevat informatie die door copyright is beschermd. Fotokopiëren of vertalen in een andere taal is zondere voorafgaande schriftelijke toestemming door Jura Elektroapparate AG niet toegestaan.

27. Technische gegevens

Versie "CH"

Spanning:	230 V AC
Vermogen:	1500 W
Zekering:	10 A
Veiligheidscontrole:	

Energieverbruik standby:	3 Wh
Energieverbruik als koffie gereed is:	circa 51 Wh
Pompdruk:	2x statisch max. 15 bar
Waterreservoir:	5,0 liter
Capaciteit bonenreservoirs:	2 x 260 gr.
Capaciteit koffieresidubak:	max. 40 port.
Lengte kabel:	circa 1,8 m
Gewicht:	17,3 kg
Afmetingen (BxHxD):	42,5 x 52 x 50 cm

Versie "Internationaal"

Spanning:	230 V AC
Vermogen:	2200 W
Zekering:	15 A*
Veiligheidscontrole:	

Energieverbruik standby:	3 Wh
Energieverbruik als koffie gereed is:	circa 52 Wh
Pompdruk:	2x statisch max. 15 bar
Waterreservoir:	5,0 liter
Capaciteit bonenreservoir:	2 x 260 gr.
Capaciteit koffieresidubak:	max. 40 port.
Lengte kabel:	circa 1,8 m
Gewicht:	17,3 kg
Afmetingen (BxHxD):	42,5 x 52 x 50 cm

Versie "UL" 120 V AC

Spanning:	120 V AC
Vermogen:	1500 W
Zekering:	15 A
Veiligheidscontrole:	

Energieverbruik standby:	3 Wh
Energieverbruik als koffie gereed is:	120 V circa 60 Wh 220 V circa 52 Wh
Pompdruk:	2x statisch max. 15 bar
Waterreservoir:	5,0 liter
Capaciteit bonenreservoirs:	2 x 260 gr.
Capaciteit koffieresidubak:	max. 40 port.
Lengte kabel:	circa 1,8 m
Gewicht:	17,3 kg
Afmetingen (BxHxD):	42,5 x 52 x 50 cm

Versie "UL" 220 V AC

Spanning:	220 V AC
Vermogen:	2600 W
Zekering:	15 A*
Veiligheidscontrole:	

*Tijdens de bereiding van koffie kan eveneens stoom of heet water worden afgenomen.